



ELEKTRICKÉ KRBOVÉ TOPIDLO ŘADY TF-EF



Model: TF-EF-3S-1050, TF-EF-3S-1500, TF-EF-3S-2032, TF-EF-3S-840,
TF-EF-1S-1050, TF-EF-1S-1500, TF-EF-1S-2032

CZ

Návod k montáži



Pozor: Před zahájením montáže si přečtěte návod!



Přečtěte si s porozuměním celý návod k obsluze. Před připojením a používáním tohoto výrobku si přečtěte bezpečnostní informace. V opačném případě může dojít k požáru, úderu elektrickým proudem nebo vážnému zranění.



Ponechte si návod pro budoucí použití. Pokud tento výrobek prodáváte nebo předáváte jinému uživateli, ujistěte se, že je k němu přiložena tato příručka.

Obsah

Rozměrové výkresy	4
Rozměry rámu	4
Elektrické parametry	4
Potřebné nářadí	5
Rozbalení a konfigurace	5
OBSAH BALENÍ	5
Kabeláž	6
Zkouška krbu před instalací	6
Elektrické požadavky	6
UPOZORNĚNÍ týkající se instalace	6
Volba místa instalace	7
Odstranění skla	7
Instalace krbu do zdi	8
Způsoby instalace krbu do zdi	8
Zapuštěná instalace	9
Třístranná instalace:	10
Dvoustranná instalace:	10
Jednostranná instalace:	10
Instalace v částečném výklenku	11
Instalace výsuvné skříňky	11
Instalace krystalů a umělého dřeva	11
Obsluha	11
Ovládací panel	12
Bezdrátový dálkový ovladač	12
Funkce ovládacího panelu	12
Funkce bezdrátového dálkového ovladače	13
Čištění	14
Údržba	15
Záruka	15

DŮLEŽITÉ BEZPEČNOSTNÍ INFORMACE

- **TENTO KRB JE BĚHEM PROVOZU HORKÝ A MŮŽE ZPŮSOBIT VÁŽNÉ POPÁLENINY!**
- Nespuštějte krb dřívě, než si přečtete návod k obsluze. Nesprávná obsluha krbu může způsobit požár nebo zranění.
- Před zahájením údržby vypněte napájení krbu a nechte jej vychladnout. Chcete-li krb odpojit od napájení, vypněte ovládání a poté vytáhněte zástrčku ze zásuvky.
- Toto zařízení mohou používat děti starší 8 let a osoby s tělesným, smyslovým nebo duševním omezením, pokud jsou pod dohledem nebo byly seznámeny v oblasti bezpečného provozu zařízení a rozumí případnému nebezpečí souvisejícímu se zařízením.
- Na krb ani do jeho blízkosti neodkládejte oblečení ani jiné hořlavé materiály.
- Vzhledem k vysokým teplotám umístěte krb v dostatečné vzdálenosti od nábytku a záclon.
- Ujistěte se, že jste použili příslušná bezpečnostní opatření za účelem ochrany dětí před dotykem horkých povrchů.
- Zařízení je nutné udržovat v čistotě.
- V žádném případě tento krb nijak neupravujte.
- Nepoužívejte krb, pokud se jakákoli jeho část dostala do přímého kontaktu s vodou.
- Nepoužívejte krb s odstraněným nebo prasklým sklem.
- Uchovávejte obal mimo dosah dětí. Stejně jako všechny plastové sáčky nejsou ani tyto sáčky hračkami a měly by být uchovávány mimo dosah dětí a kojenců.
- Servisní práce provádějte pouze s odpojeným napájením krbu.
- Pokud krb delší dobu nepoužíváte, odpojte jej od elektrické sítě.
- Nepoužívejte tento krb s poškozeným kabelem nebo zástrčkou. Pokud krb nefunguje správně, spadne nebo je jakkoli poškozen, je zakázáno jej používat.
- Nepoužívejte zařízení ve vnějším prostředí.
- Krb nikdy neumisťujte na místa vystavená vlhkosti.
- Nepokládejte kabel pod koberec. Nezakrývejte kabel koberečky, běhouny apod.
- Připojujte zařízení pouze k řádně uzemněným zásuvkám.
- Nevkládejte cizí předměty do větracích nebo odvodních otvorů, může to způsobit úder elektrickým proudem, požár nebo poškození krbu.
- Za účelem předcházení možnému požáru nijak neblokujte přívody ani odvody vzduchu. Nepokládejte krb na měkké povrchy, například na koberec, kde by mohlo dojít k ucpání otvorů.
- Při stavbě římsy nebo polic nad krbem dbejte na dodržení dostatečné vzdálenosti od hořlavých materiálů. Zvýšená teplota na stěně nebo ve vzduchu nad krbem může způsobit roztavení, změnu barvy nebo poškození dekorace, televizoru nebo jiných elektronických součástí.

Rozměrové výkresy

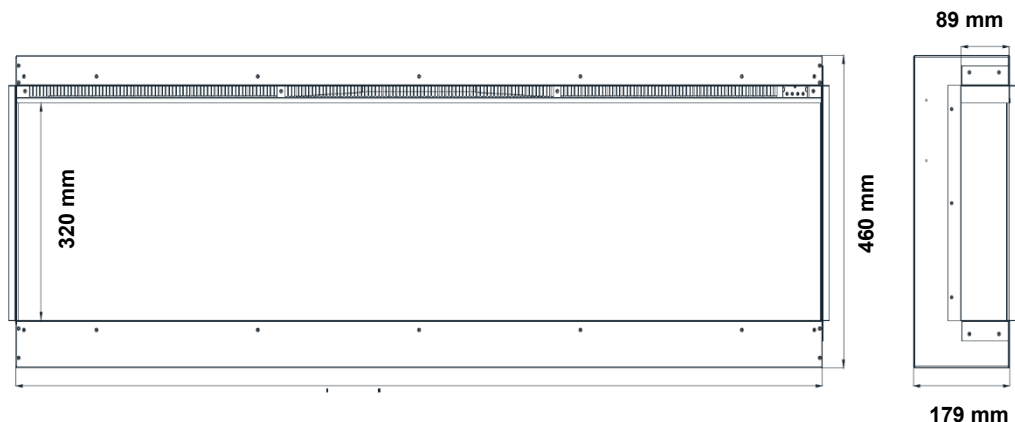

Model	TF-EF-3S-1050 TF-EF-1S-1050	TF-EF-1S-2032 TF-EF-3S-2032	TF-EF-1S-1500 TF-EF-3S-1500	TF-EF-3S-840
Délka krbu	1050 mm	2032 mm	1500 mm	840 mm
Výška krbu	460 mm	460 mm	460 mm	460 mm
Šířka krbu	179 mm	179 mm	179 mm	179 mm

Rozměry rámu

Model	TF-EF-3S-1050 TF-EF-1S-1050	TF-EF-1S-2032 TF-EF-3S-2032	TF-EF-1S-1500 TF-EF-3S-1500	AS-H- M1800A
Délka	1060 mm	2042 mm	1510 mm	850 mm
Výška	470 mm	470 mm	470 mm	470 mm
Šířka	189 mm	189 mm	189 mm	189 mm

Elektrické parametry

Model	Napětí	Výkon	Intenzita proudu
Všechny	230V AC	1500 W	6,5 A









Potřebné nářadí

- Křížový šroubovák
- Vodováha
- Měřicí pásma
- Elektrická vrtačka

Rozbalení a konfigurace

Vyjměte všechny díly a krb z kartonu a položte vše na čistý, měkký a suchý povrch. Zkontrolujte seznam položek a ujistěte se, že nechybí žádný díl. Chybí-li nějaké součásti, obraťte se na svého prodejce, který vám poskytne náhradní díly.

OBSAH BALENÍ

		
1 Krb	Přední sklo	2 prosklené boční stěny
		
1 Dálkový ovladač	Imitace dřeva	Křišťálové kostky
		
Vruty do dřeva	Kotvy do sádrokartonu	Šrouby

Kabeláž

Krby řady TF-EF lze připojit k 3kolíkové uzemněné zásuvce.

Zkouška krbu před instalací

- Před instalací krbu jej vyzkoušejte, abyste se ujistili, že funguje správně.
- Zapojte krb do vhodné zásuvky a spusťte jej. Po otestování krbu pokračujte v instalaci.
- V případě problémů kontaktujte technickou podporu.

Elektrické požadavky

- Tento krb používejte pouze s uzemněným obvodem 230 V AC, 6,5 A. Nikdy obvod nepřetěžujte. Pokud tento krb vypne nadproudový jistič, odpojte před dalším zapnutím krbu všechny ostatní spotřebiče připojené ke stejnému obvodu. Nepřipojujte jiné spotřebiče ke stejnému obvodu jako tento krb.
- Před každým připojením zkontrolujte stav elektrické zástrčky.
- Zapojení krbu do vadné zásuvky může způsobit její přehřátí nebo požár.
- Ujistěte se, že zástrčka pevně zapadá do zásuvky. Vadné připojení zásuvky nebo uvolněná zástrčka mohou způsobit přehřátí zásuvky. Pokud je zásuvka horká, okamžitě ji přestaňte používat a nechte zkontrolovat a/nebo vyměnit vadnou zásuvku kvalifikovaným elektrikářem.

UPOZORNĚNÍ týkající se instalace

- Vzhledem k vysokým teplotám by krb neměl být umístěn na místech s velkým provozem.
- Hořlavé materiály, jako je nábytek, polštáře, lůžkoviny, papír, oděvy a záclony, udržujte ve vzdálenosti nejméně 1 m od čela krbu.
- Nikdy neinstalujte krb na místo, kde by mohl spadnout do vany nebo jiné vodní nádrže.
- Při instalaci používejte ochranné rukavice a brýle. Rozbité sklo může způsobit zranění.
- Nevystavujte krb povětrnostním vlivům (déšť apod.).

Volba místa instalace

- Změřte prostor na stěně, abyste se ujistili, že se krb vejde do požadovaného prostoru na stěně.

- Minimální světlost:

Dno krbu od podlahy: 150 mm	Horní část krbu: 200 mm k římse
Boční strany krbu: 0 mm	Horní část krbu: 200 mm k televizoru
Zadní část krbu: 0 mm	Horní část krbu: 200 mm ke stropu

- Vyberte místo, které není náchylné na vlhkost a je vzdálené alespoň 100 cm od hořlavých materiálů, jako jsou záclony, závěsy, nábytek, lůžkoviny nebo jiné materiály.

- Přečtěte si bezpečnostní informace o správné instalaci krbu.

Odstranění skla

Před instalací odstraňte přední sklo. Postupujte podle níže uvedených pokynů.

1. Odšroubujte všechny 4 šrouby a sundejte skleněný panel.
2. Po odstranění šroubů sklo odklopte od krbu a vyjměte jej. Skleněný panel umístěte na měkké a suché místo.

POZOR: Doporučujeme, aby skleněný panel sundávaly dvě osoby, aby se minimalizovalo riziko prasknutí.

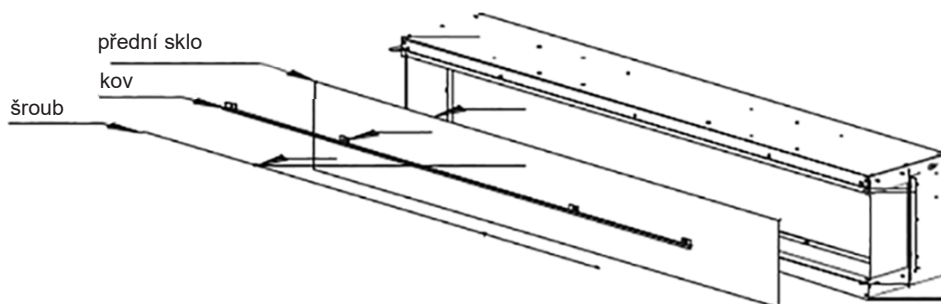

Instalace krbu do zdi

- Vzhledem k množství různých povrchových materiálů používaných na stěnách je vhodné se před instalací krbu do stěny poradit s místním zhotovitelem.
- Vyberte místo, které není náchylné na vlhkost a je vzdálené alespoň 100 cm od hořlavých materiálů, jako jsou záclony, závěsy, nábytek, lůžkoviny nebo jiné materiály.
- Krb nikdy neinstalujte do nosných stěn. Při vestavbě krbu do stěny vytvořte výklenek POUZE v dělicích příčkách!

Pokyny:

1. Vyberte místo ve stěně, kam krb nainstalujete.
2. Vytvořte otvor ve stěně podle vnějších rozměrů krbu

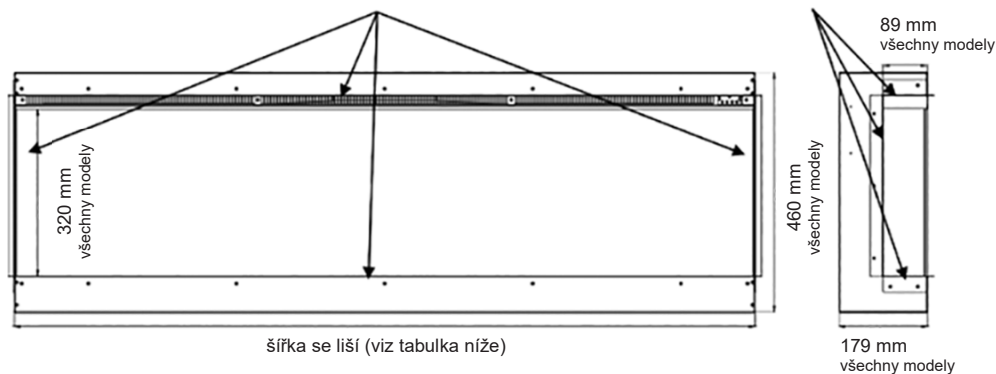

Způsoby instalace krbu do zdi

Elektrický krb TF-EF lze instalovat v pěti různých konfiguracích:

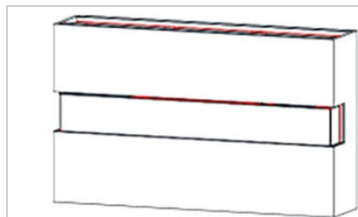

Třístranná instalace:

- Sklo odkryté vlevo, vpředu a vpravo.
- Krb je zcela zapuštěný do stěny s otevřenými boky.

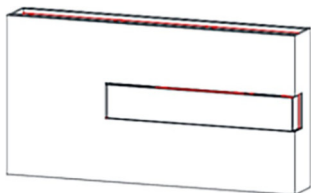

Jednostranná instalace:

- Sklo odkryté v přední části krbu.
- Krb je zcela zapuštěný do stěny.

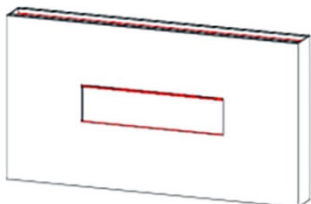

Dvoustranná instalace:

- Sklo odkryté vpředu a na levé nebo pravé straně.
- Krb je zcela zapuštěný do stěny a z jedné strany otevřený.

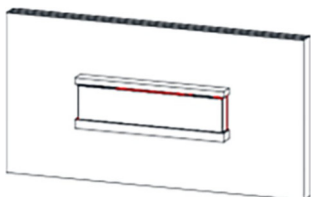

Částečná instalace do výklenku:

- Sklo odkryté vlevo, vpředu a vpravo.
- Krb je částečně zapuštěný do stěny.

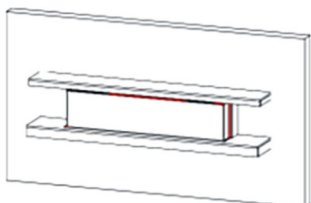

Instalace ve výsuvné skříňce:

- Sklo odkryté vlevo, vpředu a vpravo.

Zapuštěná instalace

Třístranná instalace:

1. Připravte otvor v rámu podle rozměrové tabulky. V pravém horním rohu otvoru zajistěte napájení 230 V.
2. Nainstalujte kovový držák.
3. Krb nainstalujte do otvoru v rámu pomocí šroubů do sádkartonu, abyste zařízení řádně upevnili.
4. Během procesu suché vestavby zamaskujte odkrytý krb. Nainstalujte sádkartonovou desku do zářezů sádkartonových desek po obvodu topeniště krbu.

Třístranná instalace:

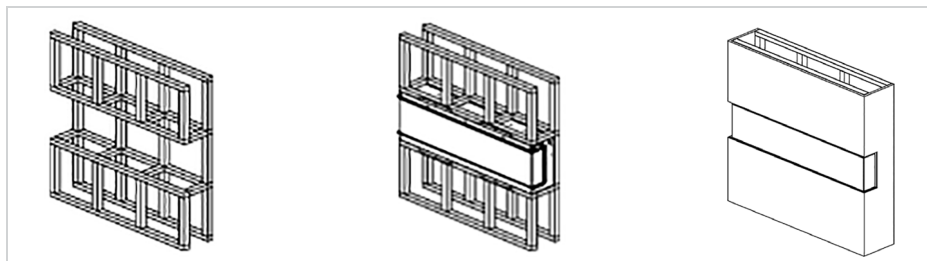

Dvoustranná instalace:

1. Postupujte podle kroků 1 a 2 z návodu k třístranné instalaci.
2. Odstraňte příslušné zarážky sádrokartonových desek podle způsobu instalace (v příkladu budou odstraněny sádrokartonové zarážky vlevo).
3. Nainstalujte boční sklo a poté příslušný boční kryt podle způsobu instalace (boční sklo nainstalujte před kovový boční kryt).
4. Krb namontujte do zárubně pomocí šroubů do sádrokartonu, abyste zařízení upevnili.
6. Během procesu suché vestavby zamaskujte odkrytý krb. Nainstalujte sádrokartonovou desku do zarážek sádrokartonových desek po obvodu topeniště krbu.

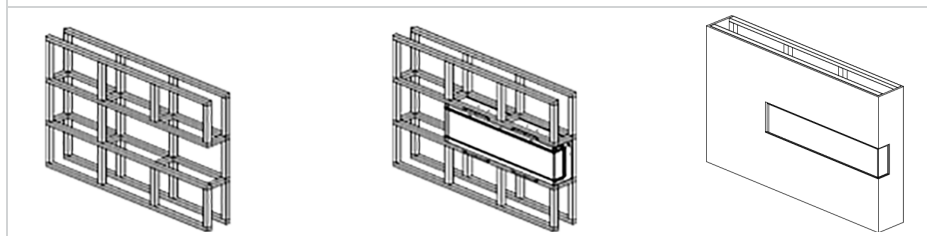

Jednostranná instalace:

1. Postupujte podle kroků 1 a 2 z návodu k třístranné instalaci.
2. Odstraňte zarážky sádrokartonových desek na obou stranách krbu.
3. Odstraňte boční skla a poté nainstalujte boční kryty na obou stranách krbu.
4. Krb nainstalujte do otvoru v rámu pomocí šroubů do sádrokartonu, abyste zařízení řádně upevnili.

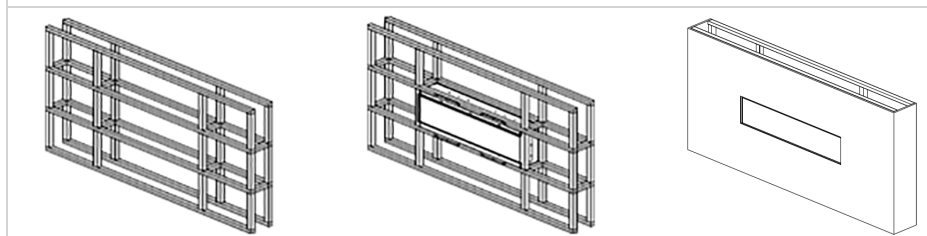

Instalace v částečném výklenku

Postupujte podle pokynů obsažených v návodu výrobce.

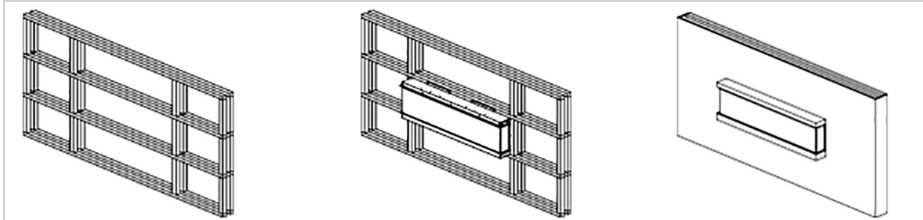

Instalace výsuvné skříňky

Postupujte podle pokynů k přiložených k výsuvné skříňce.

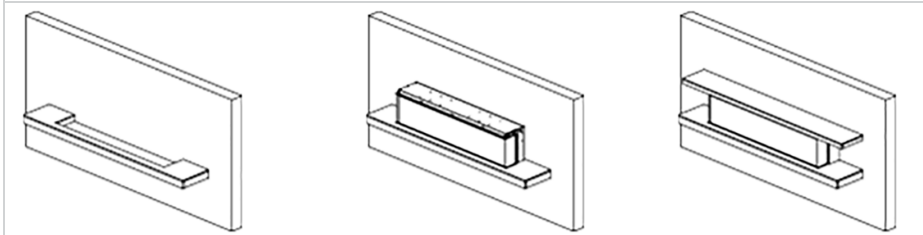

Instalace krystalů a umělého dřeva

Pro instalaci sady složené z umělého dřeva a krystalů je třeba odšroubovat přední sklo. Opatrně umístěte do topeniště křišťálové uhlíky (malé a velké). Náhodně umístěte větší krystaly na menší, aby uhlíky získaly další rozměr. Opatrně umístěte umělé dřevo do topeniště. Přední sklo znovu připevněte pomocí čtyř šroubů.

Po připojení krbu k uzemněné zásuvce je krb připraven k provozu. Ujistěte se, že elektrická instalace má odpovídající nadproudovou a proudovou ochranu.

Obsluha

Tento elektrický krb lze ovládat prostřednictvím OVLÁDACÍHO PANELU umístěného v pravém horním rohu krbu, pomocí DÁLKOVÉHO OVLADAČE nebo případně pomocí chytrého telefonu s příslušnou aplikací. Provoz a funkce uvedených metod jsou stejné.

Ovládací panel

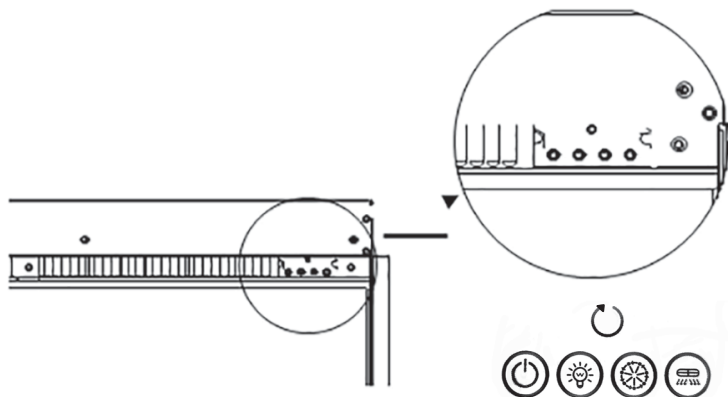

Bezdrátový dálkový ovladač

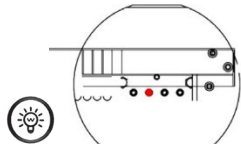

Funkce ovládacího panelu

TLAČÍTKO	FUNKCE	POPIS
 POWER	ZAP: Zapíná funkce ovládacího panelu a dálkové ovládání. Zapíná efekt plamene. VYP: Vypíná funkce ovládacího panelu a dálkového ovládání. Vypíná efekt plamene.	1. Stiskněte jednou. Rozsvítí se kontrolka. Zapne se napájení. Všechny funkce jsou zapnuté. 2. Znovu stiskněte. Efekt plamene se vypne. Zařízení přechází do režimu pohotovosti. Všechny funkce se vypnou.
 JAS PLAMENE	Tlačítko plamene: při každém stisknutí tlačítka plamene se změní jas plamene. POZOR: Efekt plamene zůstane zapnutý až do vypnutí tlačítka napájení. Aby se zapnulo topné těleso, musí být zapnutý efekt plamene.	1. Jedním stisknutím změníte jas plamene. 2. Znovu stiskněte tlačítko, dokud nedosáhnete požadovaného nastavení jasu plamene.

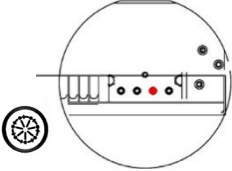
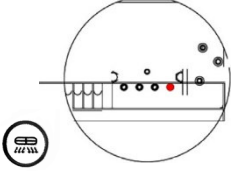
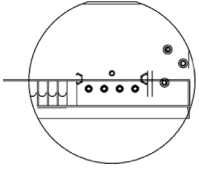
TLAČÍTKO	FUNKCE	POPIS
 <p data-bbox="143 316 325 339">BARVA PLAMENE</p>	<p data-bbox="398 129 697 172">Tlačítko barvy plamene: mění barvu efektu plamene.</p> <p data-bbox="398 172 687 300">POZOR: Efekt barvy zůstane zapnutý až do vypnutí tlačítka napájení. POZOR: Po vypnutí krbu si krb pamatuje poslední použitou barvu plamene. Výchozí barva se obnoví po odpojení krbu.</p>	<ol data-bbox="715 129 1009 256" style="list-style-type: none"> 1. Jedním stisknutím změníte barvu plamene. 2. Znovu stiskněte tlačítko, dokud nedosáhnete požadovaného nastavení. K dispozici je celkem 8 různých kombinací barev plamene.
 <p data-bbox="124 555 344 598">TLAČÍTKO TOPNÉHO TĚLESA</p>	<p data-bbox="398 357 676 400">Tlačítko topného tělesa: Zapíná a vypíná topné těleso.</p> <p data-bbox="398 400 676 504">POZOR: Topné těleso funguje pouze při ZAPNUTÉM efektu plamene. Pokud je efekt plamene VYPNUTÝ, topné těleso se nezapne.</p> <p data-bbox="398 504 684 571">POZOR: Aby nedošlo k přehřátí, topné těleso po vypnutí 30 sekund vyfukuje chladný vzduch.</p>	<ol data-bbox="715 357 1009 571" style="list-style-type: none"> 1. Stiskněte jednou. Rozsvítí se indikátor. Zapne se nízká úroveň topení a vyfukuje teplý vzduch. 2. Znovu stiskněte. Rozsvítí se indikátor. Zapne se vysoká úroveň topení a vyfukuje horký vzduch. 3. Znovu stiskněte. Topná tělesa se vypnou. Ventilátor vyfukuje chladný vzduch po dobu 30 sekund, poté se vypne.
 <p data-bbox="197 799 269 823">RESET</p>	<p data-bbox="398 620 697 663">Tlačítko resetu: obnovení výchozího stavu.</p>	<ol data-bbox="715 620 992 663" style="list-style-type: none"> 1. Stiskněte tlačítko 3s. Obnovení výchozího stavu.

Funkce bezdrátového dálkového ovladače

- Tento dálkový ovladač používá 1 baterii CR2025.
- Chcete-li zlepšit funkci dálkového ovladače, nasměrujte jej směrem k přední části krbu.











NEMAČKEJTE tlačítka příliš rychle. Dejte zařízení čas na reakci na každý příkaz.

- **POZOR:** NIKDY nevhazujte baterie do ohně. Nedodržení tohoto bezpečnostního opatření může mít za následek explozi.



Baterie zlikvidujte v místním středisku pro zpracování nebezpečných materiálů. Symbol škrtnutého kontejneru znamená, že zařízení nesmí být likvidováno společně s komunálním odpadem. Výrobek předejte k recyklaci v souladu s místními předpisy o ochraně životního prostředí v oblasti likvidace odpadu.



	Tlačítko napájení	Umožňuje zapnutí/vypnutí krbu.
	Barevný kroužek	Slouží ke změně barev.
	Šoupě	Nastavitelný jas.
	Tlačítko volby plamene	Stisknutím tohoto tlačítka můžete nastavit barvu, jas a režim plamene.
	Tlačítko pro výběr okolního osvětlení	Po výběru můžete nastavit barvu okolního osvětlení, jas.
	Tlačítko pro výběr světla uhlíků	Po výběru můžete upravit barvu a jas uhlíků.
	Tlačítko režimu	Nastavitelný režim blikání globálního světla nebo jednotlivé skupiny.
	Tlačítko časovače	Nastavení časovače 1-9 hod.
	Tlačítko aktivace topného tělesa	Jedním stisknutím se aktivuje 1/2 výkonu topného tělesa a dvojitým stisknutím se aktivuje plný výkon topného tělesa.
	Tlačítko zvuku	Povolení/zakázání zvuku praskání dřeva.
	Reset	Tlačítko pro resetování zařízení.



Čištění

- Před čištěním, údržbou nebo přemístováním krbu **VŽDY** vypněte topné těleso a vytáhněte napájecí kabel ze zásuvky. V opačném případě může dojít k úderu elektrickým proudem, požáru nebo zranění.
- **NIKDY** neponořujte zařízení do vody a nestříkejte na něj vodu. Může to způsobit úder elektrickým proudem, požár nebo zranění.

Kov:

- Čistěte měkkým, mírně navlhčeným hadříkem.
- **NEPOUŽÍVEJTE** leštidlo na mosaz ani čisticí prostředky pro domácnost, tyto prostředky poškozují kovový povrch.

Sklo:

- Použijte kvalitní čisticí prostředek na sklo a měkký hadřík. Důkladně zařízení osušte papírovou utěrkou nebo hadříkem, který nepouští vlákna.
- **NIKDY** nepoužívejte abrazivní čisticí prostředky, tekuté spreje ani žádné čisticí prostředky, které by mohly povrch poškrábat.

Ventilační otvory:

- K odstranění prachu a nečistot z větracích otvorů použijte vysavač nebo utěrku na prach.

Plastové součásti:

- Jemně otřete mírně navlhčeným hadříkem s jemným roztokem prostředku na mytí nádobí a teplé vody.
- **NIKDY** nepoužívejte abrazivní čisticí prostředky, tekuté spreje ani žádné čisticí prostředky, které by mohly povrch poškrábat.

Údržba

Elektrické a pohyblivé části:

- Motory ventilátorů jsou mazány z výroby a nevyžadují mazání.
- Elektrické komponenty jsou integrovány do krbu a uživatel je nemůže opravovat.

Skladování:

- Pokud krb nepoužíváte, skladujte jej na čistém a suchém místě.

Záruka

Na elektrické krby řady **TF-EF** se vztahuje záruka 24 měsíců od data zakoupení.

Záruka se vztahuje na elektrické součásti, jako je motor ventilátoru, motor topného tělesa, řídicí deska, dálkové ovládání a ovládací panel. Záruka se nevztahuje na škody způsobené třetími osobami.

Nehradíme škody způsobené nesprávným používáním, nehodou, nedostatečnou údržbou, zneužitím nebo nedbalostí. Instalace dílů od jiných výrobců bude mít za následek zánik záruky.

Záruka se nevztahuje na poškrábání laku, kosmetické vady, promáčknutí, korozi nebo jiné běžné opotřebení spojené s krbem.

Záruka se nevztahuje na poškození krbu nebo jiných součástí způsobené vodou, povětrnostními vlivy, dlouhodobou vlhkostí, kondenzací, škodlivými chemikáliemi nebo čisticími prostředky.

Tato záruka se nevztahuje na rozbití krbového skla.

Neneseme odpovědnost za instalaci, práci ani jiné náklady spojené s opětovnou instalací dílu, na který se vztahuje záruka, a na tyto náklady se záruka nevztahuje.

Zde nalepte štítek
se sériovým číslem



www.termofol.cz



info@termofol.cz



+420 734 113 933



TERMOFOL

ZÁRUČNÍ LIST

MÍSTO INSTALACE

ZHOTOVITEL INSTALACE

Název firmy

Jméno a příjmení

Adresa (ulice, č.)

PSČ

Město

DIČ

Telefon

Datum

Podpis technika

Razítko montážní firmy



www.termofol.cz



info@termofol.cz



+420 734 113 933



TERMOFOL